

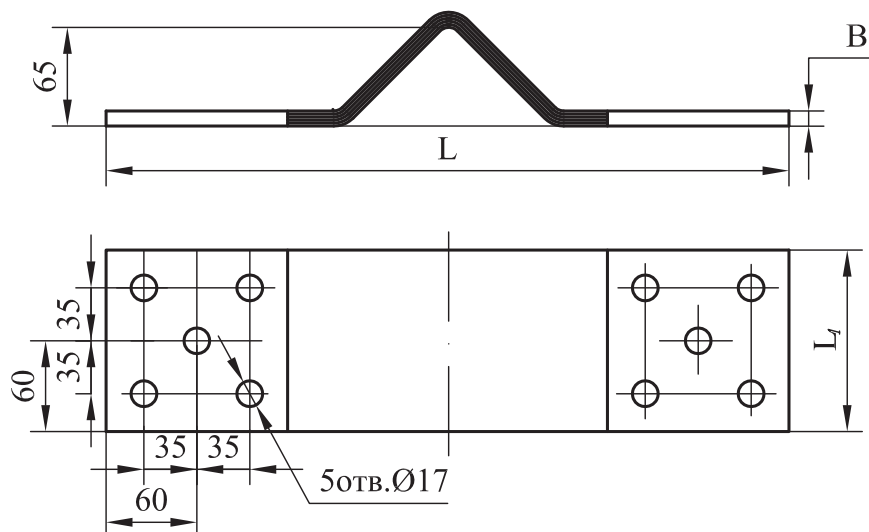

КШХ - X-X X У2



а)



б)

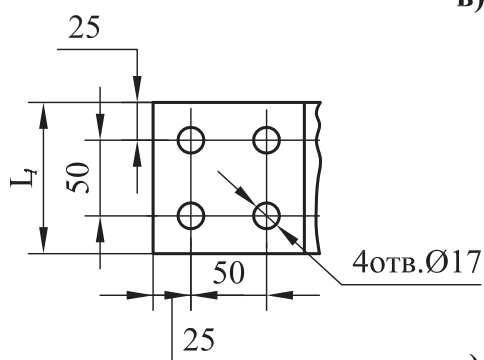

в)

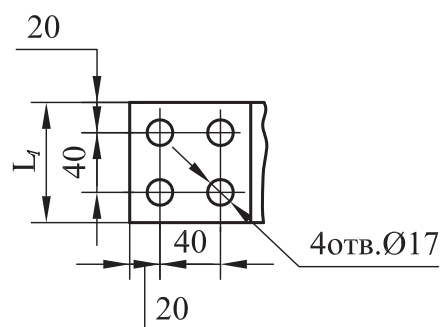

г)

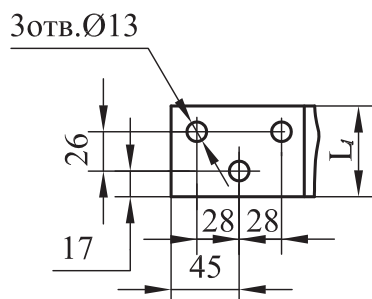

д)



Рисунок 1 - Компенсаторы шинные серии КША и КШМ с болтовым соединением



Рисунок 2 - Компенсаторы шинные серии КША и КШМ со сварочным соединением

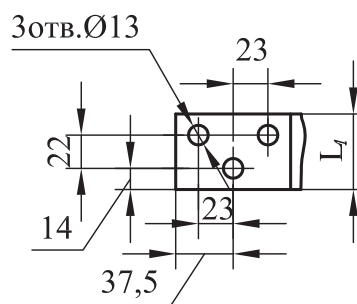
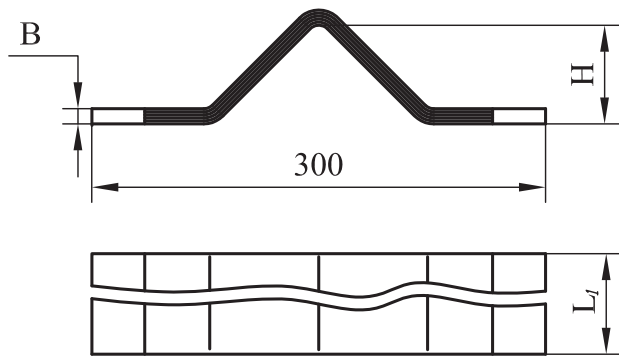
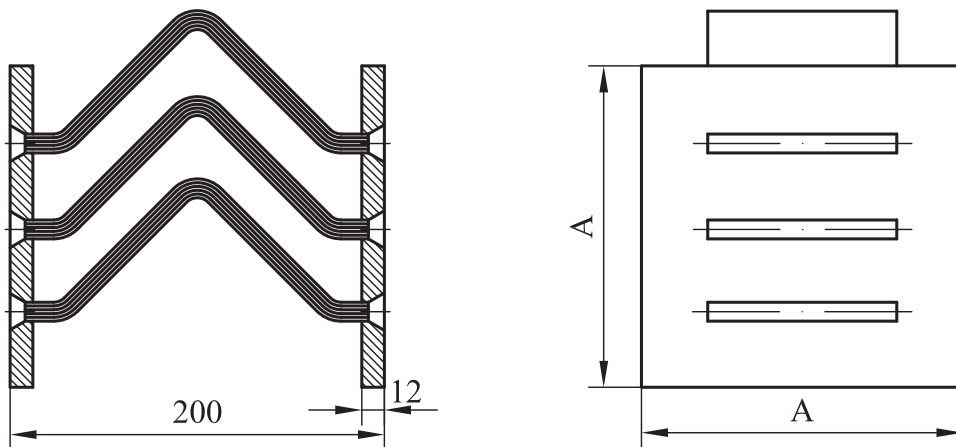

Рисунок 3 - Компенсаторы шинные серии КШАК